



— DESDE —

# CUNDINAMARCA

## #RendimosCuentas

### Sistema General de Regalías

**Gobernación de Cundinamarca**

Secretaría de Planeación

**2021**









# 1. Cumplimiento Capítulo Independiente:

En obediencia al Artículo 70 de la Ley 2056 de 2020, el Departamento de Cundinamarca realiza la rendición de cuentas sobre los resultados de la ejecución del Capítulo Independiente "Inversiones con cargo al SGR"; teniendo en cuenta la Asignación Directa y en atención al Artículo 20 del Decreto 1142 de 2021, el departamento realiza la rendición de cuentas de las inversiones con cargo al SGR de la Asignación para la Inversión Regional y otras asignaciones del SGR en el periodo comprendido entre el 01 de enero y el 31 de diciembre de 2021.

De acuerdo a lo definido en el Artículo 30 "Ejercicios de Planeación" de la Ley 2056 de 2020, la Secretaría de Planeación a través de la Dirección de Gestión de la Inversión realizó la presentación, viabilización, priorización y la aprobación de proyectos en diferentes Sectores de Inversión como Educación, Agricultura y Desarrollo Rural, Vivienda, Ciudad y Territorio y Gobierno Territorial; financiados con recursos de las Asignaciones Directas y la Inversión Regional, promoviendo la reactivación económica del sector agropecuario, sector productivo, agua potable y saneamiento básico y la generación de empleo en el Departamento de Cundinamarca.

En este orden de ideas, la administración departamental expidió el decreto N° 240 de 2021 "POR EL CUAL SE INCORPORA AL PLAN DEPARTAMENTAL DE DESARROLLO 2020-2024 "CUNDINAMARCA, ¡REGION QUE PROGRESA!" EL CAPITULO INDEPENDIENTE DENOMINADO "INVERSIONES CON CARGO AL SISTEMA GENERAL DE REGALIAS" de donde se priorizaron catorce (14) iniciativas de diferentes sectores de inversión, para ser ejecutadas anualmente durante la vigencia del actual plan de desarrollo departamental.

Tabla N° 1. Iniciativas Priorizadas.

1	<b>Sector de Inversión: Vivienda, Ciudad y Territorio</b> Construcción de vivienda nueva en el Departamento de Cundinamarca.	
2	<b>Sector de Inversión: Vivienda, Ciudad y Territorio</b> Mejoramiento de viviendas rurales en el Departamento de Cundinamarca.	
3	<b>Sector de Inversión: Educación</b> Implementación del Programa de Alimentación Escolar en el Departamento de Cundinamarca – PAE.	
4	<b>Sector de Inversión: Educación.</b> Implementación del Programa de Transporte Escolar en el Departamento de Cundinamarca.	
5	<b>Sector de Inversión: Educación</b> Fortalecimiento de la Educación Superior en el Departamento de Cundinamarca.	
6	<b>Sector de Inversión: Agricultura y Desarrollo Rural.</b> Implementación de proyectos productivos para grupos étnicos del Departamento de Cundinamarca.	

- 7 **Sector de Inversión: Agricultura y Desarrollo Rural.**  
Fortalecimiento del sector agrícola y pecuario del Departamento de Cundinamarca. 
- 8 **Sector de Inversión: Minas y Energía.**  
Conexión del servicio de gas en el Departamento de Cundinamarca. 
- 9 **Sector de Inversión: Ambiente y Desarrollo Sostenible.**  
Protección y conservación del medio ambiente en el departamento de Cundinamarca. 
- 10 **Sector de Inversión: Gobierno Territorial.**  
Implementación de acciones para la reducción y mitigación del riesgo de desastres en el Departamento de Cundinamarca. 
- 11 **Sector de Inversión: Transporte.**  
Mejoramiento Infraestructura vial del Departamento de Cundinamarca 
- 12 **Sector de Inversión: Comercio, Industria y Turismo.**  
Reactivación económica de micro, pequeñas y medianas empresas del Departamento de Cundinamarca. 
- 13 **Sector de Inversión: Minas y Energía**  
Desarrollo de energías renovables para el desarrollo y la reactivación económica sostenible del departamento de Cundinamarca. 
- 14 **Sector de Inversión: Comercio, Industria y Turismo.**  
Implementación de una Ruta Trasandina de Bici turismo para la Región Central. 

**Gráfico. Valor por Sectores de Inversión.**

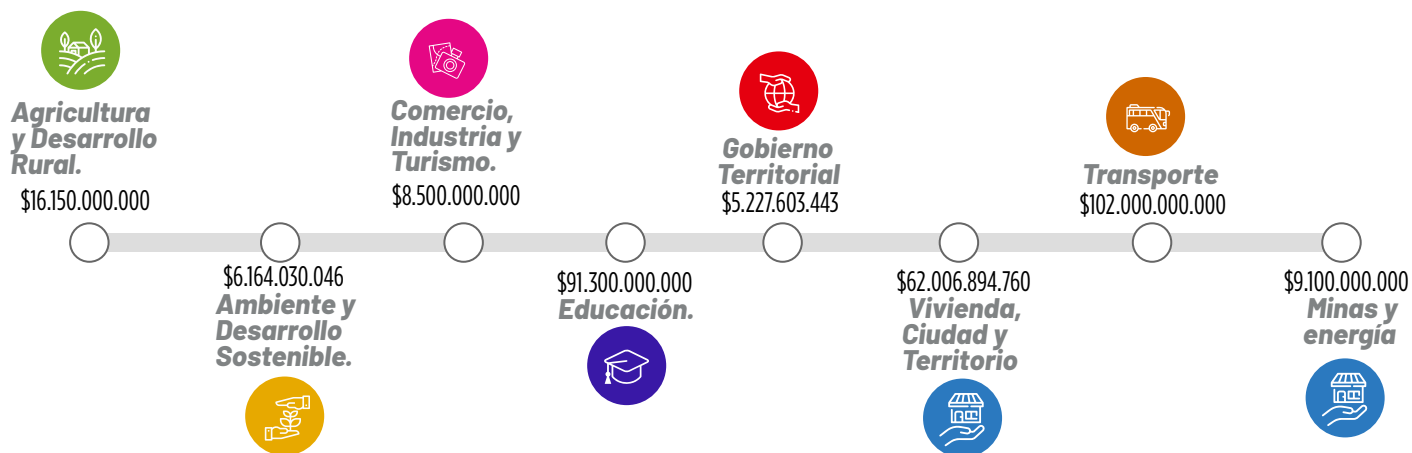

Una vez culminado el periodo fiscal 2021, de las iniciativas descritas se tienen avances significativos en la formulación, viabilización, aprobación y ejecución de proyectos que se detallan a continuación:

# Analisis seguimiento matriz "inversión con cargo al SGR 2021"

<i>Iniciativa o proyecto priorizado</i>	<i>Proyecto Específico</i>	<i>Estado avance 2021</i>	<i>Valor aprobado 2021</i>	<i>Valor viabilizado 2021</i>	<i>Valor en formulación 2021</i>	<i>Fuente de financiación</i>
Implementación del Programa de Alimentación Escolar en el Departamento de Cundinamarca – PAE.	Fortalecimiento a la estrategia de alimentación Escolar para el año 2021	Aprobado	16.289.941.201,00			Asignación para la Inversión Regional (AIR) 60%
Fortalecimiento del sector agrícola y pecuario del Departamento de Cundinamarca	Fortalecimiento de cadenas productivas agrícolas	Aprobado	8.993.872.200,00			Asignación para la Inversión Regional (AIR) 60%
	Optimización de los sistemas Ganaderos bovinos de carne, leche y doble propósito	Aprobado	8.732.449.919,00			Asignación para la Inversión Regional (AIR) 60%
Implementación de acciones para la reducción y mitigación del riesgo de desastres en el Departamento de Cundinamarca	Fortalecimiento del sistema automotor, para la gestión del riesgo de desastres	Aprobado	7.299.514.100,00			Asignación para la Inversión Regional (AIR) 60%
Mejoramiento de viviendas rurales en el Departamento de Cundinamarca	Mejoramiento vivienda rural mediante construcción de cocinas habitaciones y pisos en los municipios de Cundinamarca	Aprobado	5.616.585.397,00			Asignación para la Inversión Regional (AIR) 40%
Construcción de vivienda nueva en el Departamento de Cundinamarca	Construcción de vivienda nueva en el Departamento de Cundinamarca	Viabilizado Ministerio		20.323.730.553,00		Asignación para la Inversión Regional (AIR) 40%
Conexión del servicio de gas en el Departamento de Cundinamarca	Ampliación de la cobertura del servicio de gas combustible por redes a través de la financiación del cargo por conexión y la red interna para usuarios de barrios periféricos, veredas y centros poblados de los municipios de cundinamarca	En formulación			6.059.727.436,00	Asignación para la Inversión Regional (AIR) 60%
Protección y conservación del medio ambiente en el departamento de Cundinamarca	Fortalecimiento de la producción de material vegetal arbustivo y arbóreo para la recuperación de la cobertura arbórea en el departamento de cundinamarca	En formulación			2.000.000.000,00	Asignación para la Inversión Regional (AIR) 60%

# Analisis seguimiento matriz "inversión con cargo al SGR 2021"

<i>Iniciativa o proyecto priorizado</i>	<i>Proyecto Específico</i>	<i>Estado avance 2021</i>	<i>Valor aprobado 2021</i>	<i>Valor viabilizado 2021</i>	<i>Valor en formulación 2021</i>	<i>Fuente de financiación</i>
Mejoramiento Infraestructura vial del Departamento de Cundinamarca.	Estudios y diseños para la extensión de la troncal Ciudad de Cali del sistema Transmilenio a Soacha Cundinamarca.	En formulación			12.845.014.527,37	Asignación para la Inversión Regional (AIR) 40%
Reactivación económica de micro, pequeñas y medianas empresas del departamento de Cundinamarca	Construcción del frigorífico nacional de oriente en el municipio de Chipaque	En formulación			20.163.191.854,00	Asignación para la Inversión Regional (AIR) 40%
En convocatoria incentivo a la producción	Construcción del centro de formación e innovación minero energético de Cundinamarca	Aprobado	6.928.967.103,00			Incentivo a la producción



## **Construcción de vivienda nueva en el Departamento de Cundinamarca**

**Iniciativa**  
**01**

**Avance:**

Para el cumplimiento de esta iniciativa la administración formuló y adelantó el proyecto **BPIN 2018000050054** denominado **Construcción de vivienda nueva en el Departamento de Cundinamarca**, por valor de \$ 20.323.730.553,00 el cual se encuentra **viabilizado desde el 8-nov-2021 en el aplicativo SUIFP**



## **Mejoramiento de viviendas rurales en el Departamento de Cundinamarca**

**Iniciativa**  
**02**

**Avance:**

Para el cumplimiento de esta iniciativa la administración formuló y adelantó el proyecto **BPIN 2018000050050** denominado **Mejoramiento de viviendas rurales en el Departamento de Cundinamarca**, por valor de \$5.616.585.397,00 el cual se encuentra **viabilizado desde el 24-sep-2021 en el aplicativo SUIFP y aprobado mediante el ACUERDO N° 03 de 2021**



## **Implementación del programa de alimentación escolar en el Departamento de Cundinamarca - PAE**

**Iniciativa**  
**03**

**Avance:**

Para el cumplimiento de esta iniciativa la administración formuló y adelantó el proyecto **BPIN 2021004250258** denominado **Fortalecimiento a la estrategia de alimentación escolar para el año 2021 en los municipios del Departamento de Cundinamarca**, por valor de \$16.289.941.201 aprobado mediante Decreto N° 284 de 2021 en OCAD Regional . **Se encuentra ejecutado en fase de liquidación contractual**



## **Implementación del programa de transporte escolar en el Departamento de Cundinamarca**

**Iniciativa**  
**04**

**Avance:**

Para el cumplimiento de esta iniciativa de transporte escolar, la administración Departamental priorizó inversiones a partir de la vigencia 2022. Dicho lo anterior, en la actualidad la Secretaría de Planeación y de Educación Departamental de manera conjunta formulan un proyecto que permita garantizar la prestación de este servicio educativo con fuente de recursos de la inversión Regional.



**Iniciativa**

**05**

**Avance:**

### **Fortalecimiento de la educación superior en el Departamento de Cundinamarca**

Para el cumplimiento de esta iniciativa la administración departamental prioriza esta iniciativa para los siguientes años.

**Iniciativa**

**06**

**Avance:**

### **Implementación de proyectos productivos para grupos étnicos del Departamento de Cundinamarca**

Para el cumplimiento de esta iniciativa la administración departamental prioriza esta iniciativa para los siguientes años.



**Iniciativa**

**07**

**Avance:**

### **Fortalecimiento del sector agrícola y pecuario del Departamento de Cundinamarca**

Para el cumplimiento de esta iniciativa la administración formuló y adelantó el proyecto **BPIN 202000050038** denominado **Optimización de los sistemas ganaderos bovinos de carne, leche y doble propósito a partir de la implementación de mejoramiento genético, productivo y entrega de maquinaria y equipos en municipios del Departamento de Cundinamarca**, por valor de \$8.732.449.919 **aprobado mediante Decreto N° 547 de 2021**

Para el cumplimiento de esta iniciativa la administración formuló y adelantó el proyecto **BPIN 202000050035** denominado **Fortalecimiento de las cadenas productivas, a través de la entrega de equipos herramientas e insumos para la reactivación del sector agrícola en el Departamento de Cundinamarca** por valor de \$8.993.872.200 **aprobado mediante Decreto N° 454 de 2021**



**Iniciativa**

**08**

**Avance:**

### **Conexión del servicio de gas en el Cundinamarca**

Esta iniciativa se cumple con la formulación del proyecto **2021000050021** denominado **Ampliación de la cobertura del servicio de gas combustible por redes a través de la financiación del cargo por conexión y la red interna para los usuarios de barrios periféricos, veredas y centro poblados de los municipios de Cundinamarca**, que se encuentran en un grado de avance aprox. del 90% por un valor \$ 6.059.727.436,00



**Iniciativa**

**09**

**Avance:**

### **Protección y conservación del medio ambiente en el Departamento de Cundinamarca**

Para el cumplimiento de esta iniciativa se encuentra en proceso de formulación del proyecto **Fortalecimiento De La Producción De Material Vegetal Arbustivo Y Arbóreo Para La Recuperación De La Cobertura Arbórea En El Departamento De Cundinamarca**. Se encuentra en un avance de maduración correspondiente al 50%.



**Iniciativa**  
**10**  
**Avance:**

### **Implementación de acciones para la reducción y mitigación del riesgo de desastres en el Departamento de Cundinamarca**

Para el cumplimiento de esta iniciativa la administración formuló y adelantó el proyecto **BPIN 2021004250690** denominado **Fortalecimiento del sistema automotor, para la gestión del riesgo de desastres del Departamento de Cundinamarca**, por valor de \$ 7.299.514.100,00 **aprobado mediante Decreto N° 496 de 2021**



**Iniciativa**  
**11**  
**Avance:**

### **Mejoramiento infraestructura vial del Departamento de Cundinamarca**

Esta iniciativa se cumple con la formulación del proyecto **BPIN 2019000050102** denominado **Estudios y diseños para la extensión de la troncal ciudad de cali del sistema transmilenio a Soacha Cundinamarca**, que se encuentra en un grado de avance aprox. del 74% por un valor \$12.845.014.527



**Iniciativa**  
**12**  
**Avance:**

### **Reactivación económica de micro, pequeñas y medianas empresas del Departamento de Cundinamarca**

Si tiene una iniciativa denominada **Implementación de una estrategia de reactivación económica para el progreso y la competitividad de micronegocios y emprendimientos de Cundinamarca**, que se encuentra en un grado de avance aprox. del 85% por un valor \$13.000.000.000



**Iniciativa**  
**13**  
**Avance:**

### **Desarrollo de energías renovables para el desarrollo y la reactivación económica sostenible del Departamento de Cundinamarca**

Para el cumplimiento de esta iniciativa la administración Departamental la ha priorizado para los siguientes años.



**Iniciativa**  
**14**  
**Avance:**

### **Implementación una ruta de trasandina de bici turismo para la Región Central.**

Para el cumplimiento de esta iniciativa la administración Departamental la ha priorizado para los siguientes año.



Una expedido el Decreto 240 "POR EL CUAL SE INCORPORA AL PLAN DEPARTAMENTAL DE DESARROLLO 2020-2024 "CUNDINAMARCA, ¡REGIÓN QUE PROGRESA!" EL CAPITULO INDEPENDIENTE DENOMINADO "INVERSIONES CON CARGO AL SGR" la secretaria de planeación por medio de la Dirección de Gestión a la Inversión, realizó acompañamiento en la formulación, viabilización, aprobación de los proyectos de inversión, como se detalla a continuación:

## 2. Aprobación y ejecución de Proyectos SGR:

En lo que respecta a la aprobación y ejecución de proyectos SGR, el Departamento de Cundinamarca, aprobó siete (7) proyectos de inversión por un valor total de \$ 64.504.105.870.



Gráfico: **Proyectos Aprobados SGR 2021.**

A continuación, se relaciona el nombre del proyecto aprobado, código BPIN, Decreto por medio del cual fue aprobado, el sector de inversión, valor aprobado y la fuente de financiación:

Proyecto	BPIN	Decreto de aprobación	Sector de inversión	Valor total aprobado	Asignaciones directas	Inversión regional 60%	Inversión regional 40%	Incentivo a la producción
Fortalecimiento a la estrategia de alimentación escolar para el año 2021, en los municipios del departamento de Cundinamarca	2021004250258	Decreto 284 de 2021	Educación	\$16,289,941,201		\$16,289,941,201		
Compromisos asumidos a 31 de diciembre de 2011 (inflexibilidad 2021)	INFLEX-0425-0011	Decreto 411 de 2021	Vivienda, Ciudad y Territorio	\$10,642,775,950	\$1,957,420,099	\$ 8.685.355.851		
Fortalecimiento de las cadenas productivas, a través de la entrega de equipos, herramientas e insumos para la reactivación del sector agrícola en el departamento de Cundinamarca	2020000050035	Decreto 454 de 2021	Agricultura y Desarrollo Rural	\$8,993,872,200		\$8,993,872,200		
Fortalecimiento del sistema automotor, para la gestión del riesgo de desastres del departamento de Cundinamarca.	2021004250690	Decreto 496 de 2021	Gobierno Territorial	\$7,299,514,100		\$7,299,514,100		
Optimización de los sistemas Ganaderos bovinos de carne, leche y doble propósito a partir de la implementación de mejoramiento genético, productivo y entrega de maquinaria y equipos en municipios del Departamento de Cundinamarca	2020000050038	Decreto 547 de 2021 del 31 de diciembre de 2021	Agricultura y Desarrollo Rural	\$8,732,449,919		\$8,732,449,919		
Mejoramiento vivienda rural mediante construcción de cocinas habitaciones y pisos en los municipios de Cundinamarca	2018000050050	Acuerdo no 03 de 2021	Vivienda, Ciudad y Territorio	\$5,616,585,397			\$5,616,585,397	
Construcción del centro de formación e innovación minero energético de Cundinamarca	2021004250686	DECRETO 546 de 2021 del 31 de Diciembre de 2021	Gobierno Territorial	\$ 6.928.967.103				\$ 6.928.967.103
<b>Total</b>				<b>\$64.504.105.870</b>	<b>\$1,957,420,099.00</b>	<b>\$50,001,133,271.00</b>	<b>\$5,616,585,397.00</b>	<b>\$ 6.928.967.103</b>

### 3. Estado de los Proyectos en Ejecución

Con el estado de los proyectos de inversión en ejecución aprobados con recursos del SGR, se informa el avance físico, avance financiero y novedades contractuales:

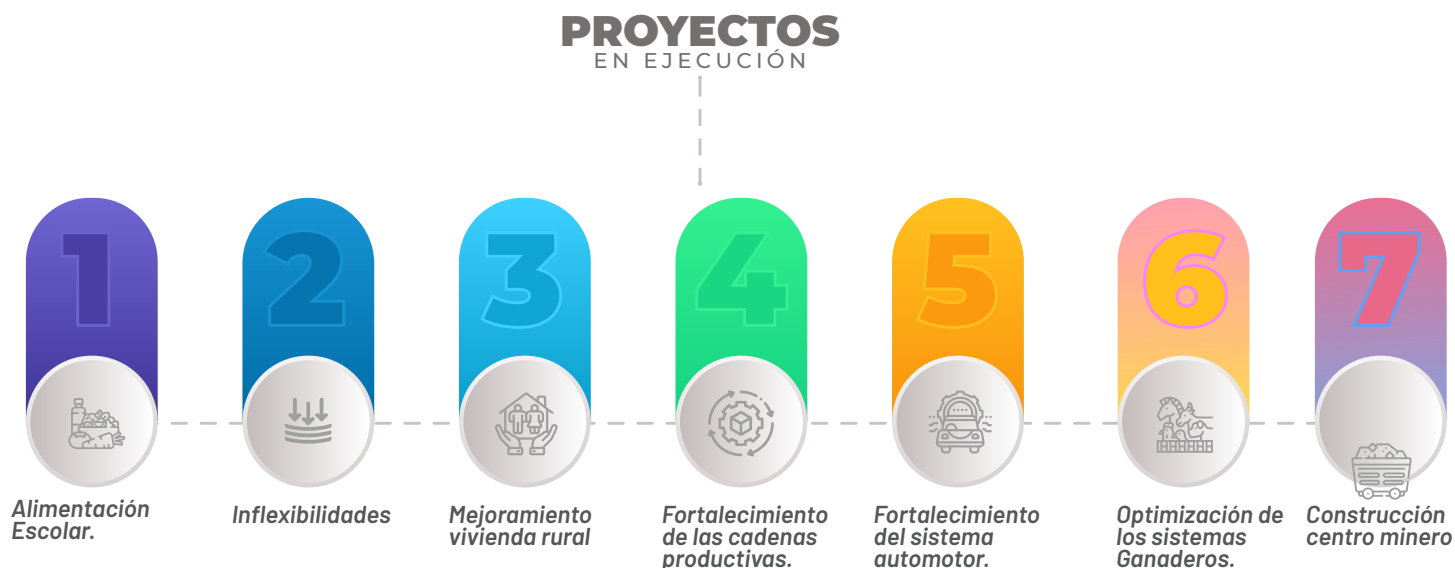

Proyecto	Avance físico	Avance financiero	Estado
Fortalecimiento a la estrategia de alimentación escolar para el año 2021, en los municipios del departamento de Cundinamarca	11,25%	28,15%	Se adjudicaron los contratos de se-cdcti-425-2021 contratado el 28/10/2021 a universidad nacional de colombia Se-lp-417-2021 contratado el 26/10/2021 a ut cundinamarca express Se-lp-418-2021 contratado el 26/10/2021 <sup>a</sup> union temporal emprendiendo cundinamarca; que se encuentran en proceso de liquidación contractual
Compromisos asumidos a 31 de diciembre de 2011 (inflexibilidad 2021)	100,00%	100,00%	Recurso destinado a financiación pda
Fortalecimiento de las cadenas productivas, a través de la entrega de equipos, herramientas e insumos para la reactivación del sector agrícola en el departamento de Cundinamarca	0,00%	0,00%	En proceso de contratación
Fortalecimiento del sistema automotor, para la gestión del riesgo de desastres del departamento de Cundinamarca.	0,00%	0,00%	En proceso de cumplimiento de requisitos previos
Optimización de los sistemas Ganaderos bovinos de carne, leche y doble propósito a partir de la implementación de mejoramiento genético, productivo y entrega de maquinaria y equipos en municipios del Departamento de Cundinamarca	0,00%	0,00%	En proceso de cumplimiento de requisitos previos
Mejoramiento vivienda rural mediante construcción de cocinas habitaciones y pisos en los municipios de Cundinamarca	0,00%	0,00%	En proceso de cumplimiento de requisitos previos

## Gráfico: Porcentaje Ejecución Física y Financiera



A continuación, se realiza una breve descripción del estado de cada uno de los proyectos en ejecución:

### Proyecto **01**



Fortalecimiento a la estrategia de alimentación Escolar para el año 2021, en los municipios de Cundinamarca



Código BPIN  
**2021004250258**



Valor del proyecto  
**\$ 16.289.941.201**



Nombre del proyecto  
Fortalecimiento a la estrategia de alimentación escolar para el año 2021, en los municipios del departamento de Cundinamarca



Fuente de financiación  
Sistema general de regalías- asignación para la inversión regional  
**60%**



Fase del Proyecto  
Factibilidad - Fase 3



Ejecutor  
Departamento de Cundinamarca  
Secretaría de Educación



Sector de inversión  
Educación



Región  
Centro oriente



**Localización del proyecto**

Municipios a beneficiar:  
107 municipios.

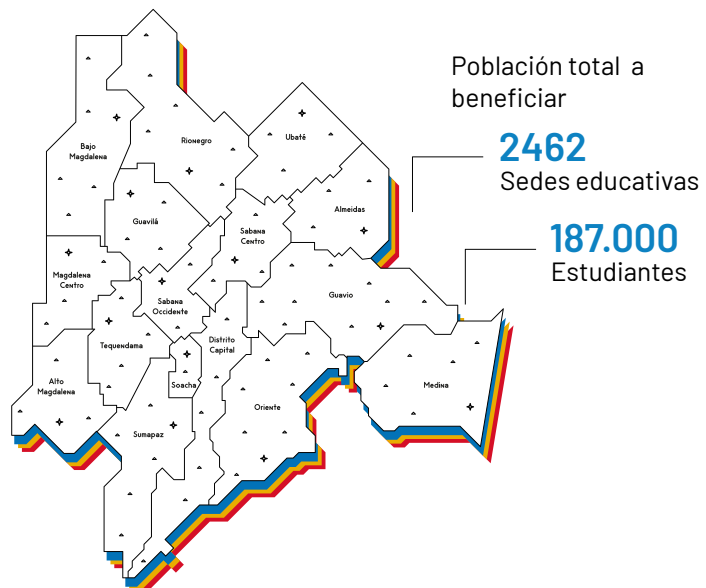

# Calendario 21 - 31

Suministrar la alimentación escolar a instituciones educativas de municipios no certificados del Departamento de Cundinamarca, **cubriendo 33 días calendario escolar**, impactando a **107 municipios**, beneficiando a **187.000 niños, niñas y adolescentes**.

Entregables: **5.796.396** raciones alimentarias

## KITS DE ALIMENTACIÓN ESCOLAR

### CONTENIDO KITS ALIMENTARIOS



Si una familia tiene 3 NIÑOS EN LA ESCUELA RECIBE 3 KITS ALIMENTICIOS PARA LA SEMANA, que es igual a la suma de su alimentación semanal.



Adicional a este kit, cada estudiante recibe 5 PANES O GALLETAS NUTRITIVAS Y 5 CAJAS DE LECHE UHT DE 200 ML. O 1 LITRO DE LECHE UHT\*

# 02



## Pago de la Inflexibilidad 2021



**Nombre:**  
Compromisos asumidos a 31 de diciembre de 2011 (inflexibilidad 2021)



**Valor del proyecto**  
**\$ 10.642.775.950**



**Sector de inversión**  
Ambiente-Vivienda, Ciudad y Territorio



**Fuente de financiación**  
Sistema general de regalías- asignación para la inversión regional 60% y Asignaciones Directas.



**Región**  
Centro oriente



**Ejecutor**  
Departamento de Cundinamarca

# Alternativas de solución



Pago de compromisos asumidos al 31 de diciembre de 2011 para la financiación del Plan departamental de Aguas de acuerdo con lo definido en la Ordenanza 004 de 208 correspondiente al 2021.

## Proyecto 03

 Fortalecimiento de cadenas productivas agrícolas



Código BPIN  
202000050035



Valor del proyecto  
**\$ 8.993.872.200**



Nombre del proyecto  
Fortalecimiento de las cadenas productivas a través de la entrega de equipos, herramienta e insumos para la reactivación del sector agrícola en el departamento de Cundinamarca



Fuente de financiación  
Sistema general de regalías- asignación para la inversión regional  
**60%**



Fase del Proyecto  
Factibilidad - Fase 3



Ejecutor  
Departamento de Cundinamarca  
Secretaría de Competitividad



Sector de inversión  
Agricultura y desarrollo rural



Región  
Centro oriente



## Localización del proyecto

Municipios a beneficiar:  
59 municipios.

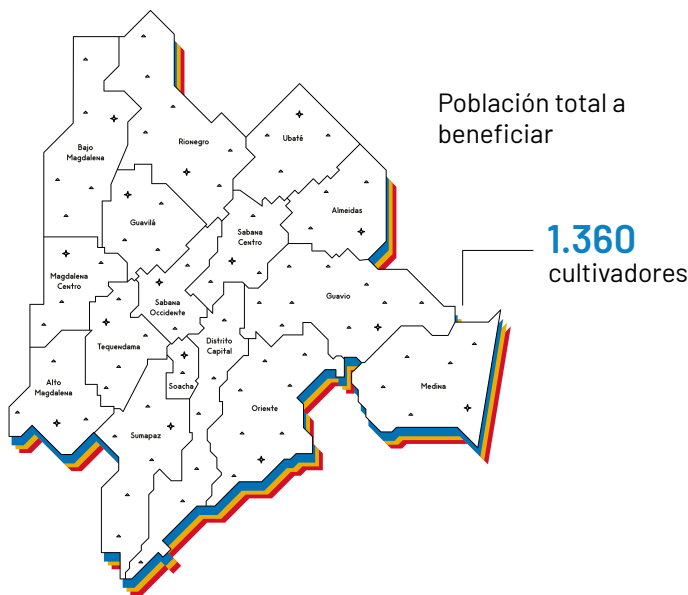

## Entregables:



**1.360**  
análisis  
de suelos



**1.360**  
Equipo de  
riego



**136.000**  
litros acondicionador  
de suelos, abonos y  
fertilizantes.



**833**  
unidades kit  
poda.



**600**  
kilos semilla  
de Maíz.



**27**  
unidades  
serrucho  
plegable



**2.400**  
kilos semilla  
de frijol.



**13.500**  
plantas  
mango.



**26.730**  
plantas limón  
Tahití.



**17.820**  
plantas  
aguacate.



**10.880**  
visitas  
asistencia  
técnica

## Alternativas de solución



Reactivar la competitividad de 1.360 cultivadores en 11 líneas de producción agrícola, por medio de la entrega de insumos y asistencia técnica.

## Proyecto 04



Fortalecimiento del sistema automotor, para la gestión del riesgo de desastres

## Localización del proyecto

Municipios a beneficiar:  
13 municipios.

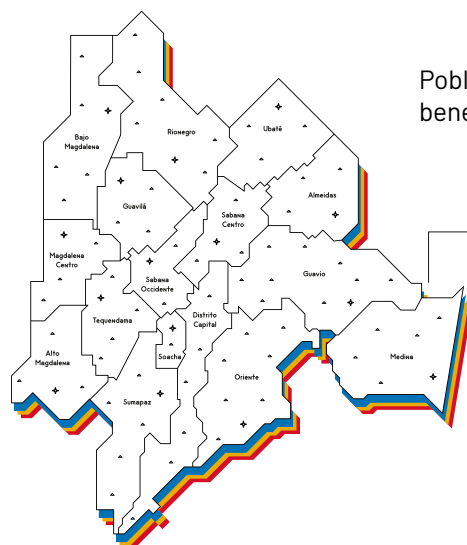

Población total a beneficiar

**3.372.221**  
personas



Código BPIN  
2021004250690



Valor del proyecto  
\$ 7.299.514.100



Nombre del proyecto  
Fortalecimiento del sistema automotor para la gestión del riesgo de desastres del departamento de Cundinamarca



Fuente de financiación  
Sistema general de regalías- asignación para la inversión regional  
**60%**



Fase del Proyecto  
Factibilidad - Fase 3



Ejecutor  
Unidad Administrativa Especial para la Gestión del Riesgo de Desastres de Cundinamarca



Sector de inversión  
Gobierno Territorial



Región  
Centro oriente

## Alternativas de solución



Adquisición de **(19) vehículos equipados** especialmente para la atención de emergencias de acuerdo con la misionalidad de cada uno de los organismos de socorro.

### Entregables:

**3**

**Unidades de intervención rápida:** Cuerpo de Bomberos.

**2**

**Vehículos Transporte de personal:** Cruz Roja

**1**

**Vehículo de Rescate:** Cruz Roja

**7**

**Vehículos Transporte de personal:** Defensa Civil.

**3**

**Vehículos Transporte de personal:** Unidad Administrativa

**1**

**Vehículo Transporte de personal:** Seccional Cundinamarca Defensa Civil

**2**

**Camiones Cisterna:** Unidad Administrativa Especial de Gestión del Riesgo.



# Proyecto 05

Optimización de sistemas ganaderos



Código BPIN  
2020000050038



Valor del proyecto  
\$ 8.732.449.919



Nombre del proyecto  
Optimización de los sistemas Ganaderos bovinos de carne, leche y doble propósito a partir de la implementación de mejoramiento genético, productivo y entrega de maquinaria y equipos en municipios del Departamento de Cundinamarca



Fuente de financiación  
Sistema general de regalías- asignación para la inversión regional  
**60%**



Fase del Proyecto  
Factibilidad - Fase 3



Ejecutor  
Departamento de Cundinamarca  
Secretaría de competitividad



Sector de inversión  
Agricultura y desarrollo rural



Región  
Centro oriente

## Localización del proyecto

Municipios a beneficiar:  
22 municipios.

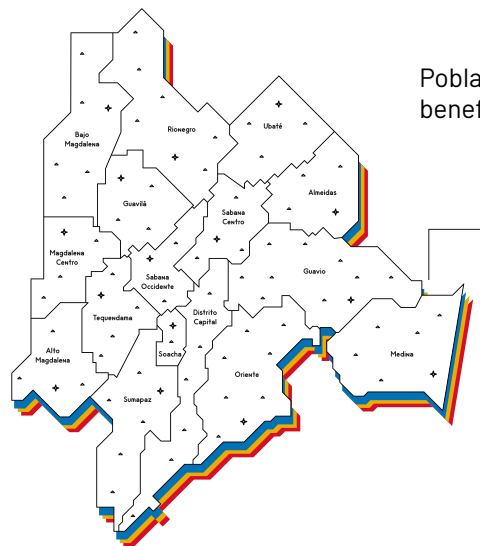

Población total a beneficiar

**881**  
pequeños y medianos productores



## Alternativas de solución

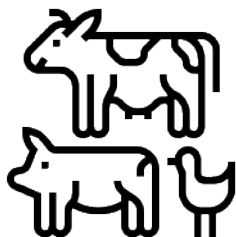

El proyecto beneficia a **881 productores pecuarios en 22 municipios del Departamento** mediante Servicio de formación en Inseminación Artificial, Servicio de formación en manejo de pastoreo rotacional, planificación productiva y BPG, entregas de maquinaria agrícola, Kit de inseminación artificial, paquetes tecnológicos y material genético que optimizaran los sistemas ganaderos bovinos de carne, leche y doble propósito en el Departamento de Cundinamarca.

## Entregables:

22 

reuniones de socialización y caracterización socioeconómica de la población a beneficiada.

110 

Beneficiados en el servicio de formación en Inseminación Artificial y entrega de 110 Kit de inseminación.

110 

Beneficiados en el servicio de formación en manejo de pastoreo rotacional y entrega de 110 Kit para aforar.

220 

Kit de bioseguridad para los servicios de formación.

881 

procesos de acompañamiento en manejo de pastoreo rotacional.

881 

procesos de acompañamiento en procesos de desarrollos biotecnología reproductiva.

881 

procesos de acompañamiento en planificación productiva y BPG.

881 

procesos de acompañamiento y seguimiento temas trabajados (pastoreo rotacional, biotecnología productiva y planificación, productiva y BPG).

22 

entregas de maquinaria agrícola (Renovar de praderas o Motocultor).

## Proyecto 06

### Mejoramiento vivienda rural



Mediante construcción de cocinas habitaciones y pisos en los municipios de Cundinamarca



Código BPIN  
2018000050050



Valor del proyecto  
\$ 5.616.585.397



Nombre del proyecto  
Mejoramiento vivienda rural mediante construcción de cocinas habitaciones y pisos en las municipios de Cundinamarca



Fuente de financiación  
Sistema general de regalías- asignación para la inversión regional

40%



Fase del Proyecto  
Factibilidad - Fase 3



Ejecutor  
Departamento de Cundinamarca



Sector de inversión  
Vivienda, ciudad y territorio



Región  
Centro oriente

# Localización del proyecto

Población total a beneficiar

**1.558**

Cundinamarqueses

	Hab.	Cocina	Piso	Total
1. Agua de dios	5	2		<b>7</b>
2. Beltrán		5		<b>5</b>
3. Cachipay		1		<b>1</b>
4. Carmen de Carupa	1	12	1	<b>14</b>
5. Gachalá	14			<b>14</b>
6. Granada		23		<b>23</b>
7. Guayabal de Siquima	2	2		<b>4</b>
8. Jerusalén	21	4		<b>25</b>
9. La Mesa	29	1		<b>30</b>
10. La Peña	3	23		<b>26</b>
11. Machetá	2	5	8	<b>15</b>
12. Manta	11	3		<b>14</b>
13. Nariño	2			<b>2</b>
14. Nimalma	7	9		<b>16</b>
15. Nocaima	8	6		<b>14</b>
16. Pandí	4	8		<b>12</b>
17. Quetame	1	8	3	<b>12</b>
18. Quipile	8			<b>8</b>
19. San Cayetano		18		<b>18</b>
20. San Juan de Rioseco	1			<b>1</b>
21. Sasaima		19		<b>19</b>
22. Silvania	3			<b>3</b>
23. Soacha	4			<b>4</b>
24. Supatá	8	9		<b>17</b>
25. Susa	5	4		<b>9</b>
26. Tibirita	11	31	3	<b>45</b>
27. Tocaima	2	13		<b>15</b>
28. Une	6	3	2	<b>11</b>

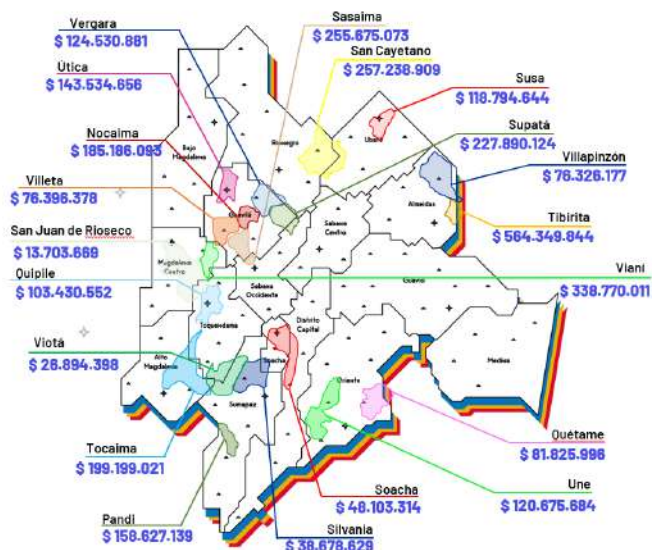
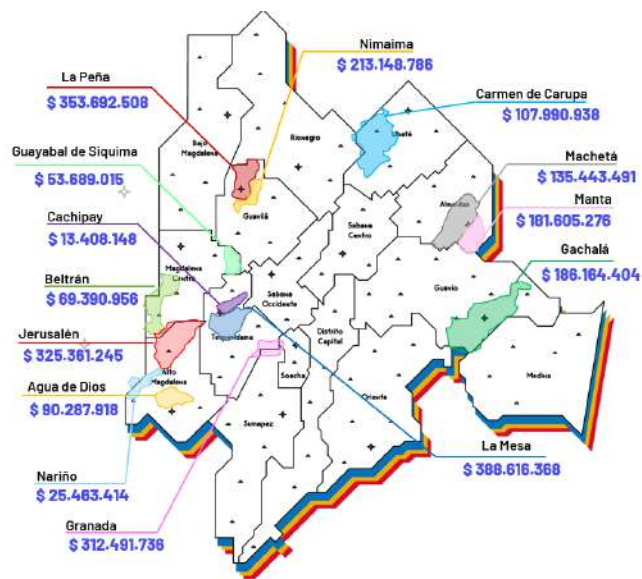

# Alternativas de solución

## Entregables:



NOTA: Cumpliendo con los topes máximos del valor de la vivienda estipulado en el Decreto 1341 de 2020, reglamentado en la resolución 0536 de 2020.

## Habitaciones

# 204

En mampostería confinada según diseño tipo.

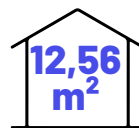

Área de construcción

**14.64 smmlv x unidad**

Valor unitario

**\$ 13.300.820,64.**

## Habitaciones de vivienda rural



La red eléctrica cuenta con un diseño simplificado acordes a las especificaciones de la sección 10.1 de la normativa RETIE



### Vista en planta

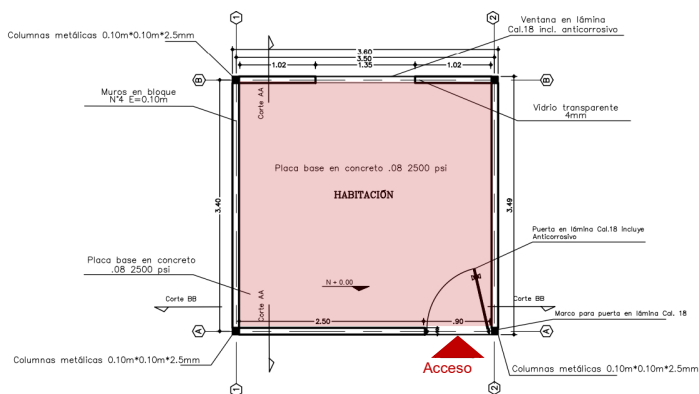

### Vista en corte

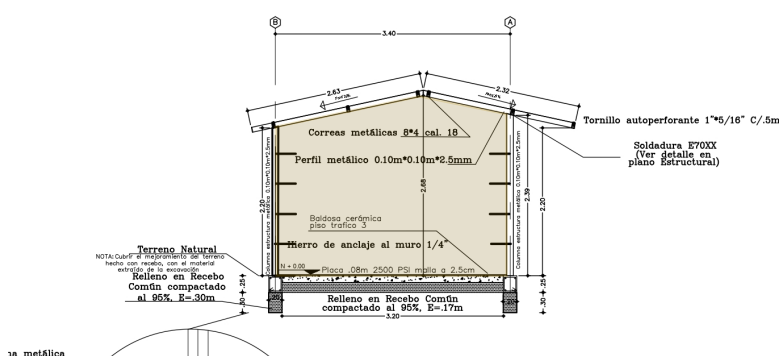

### Planta de Cubierta

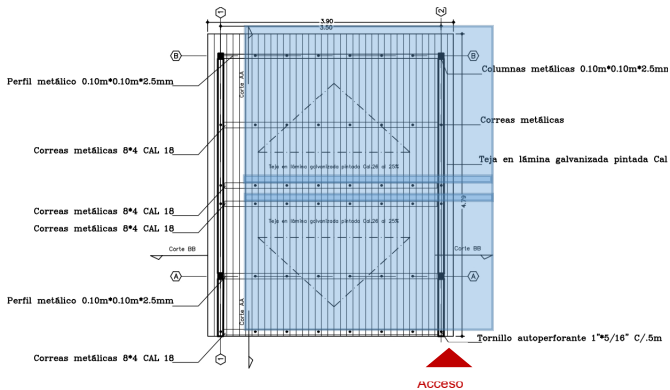

### Vista fachada

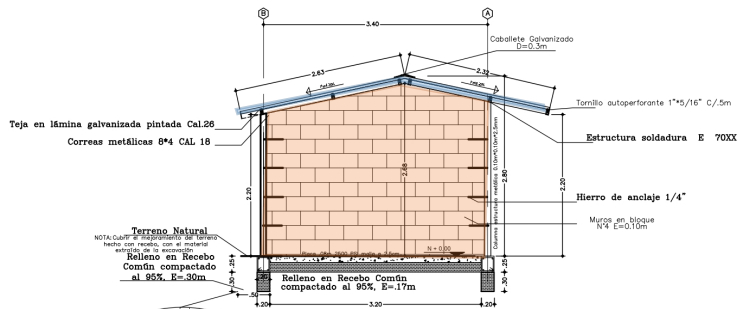

### Vista fachada

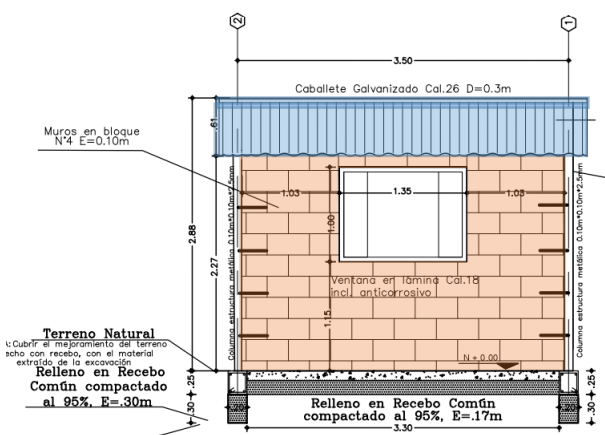

### Vista fachada

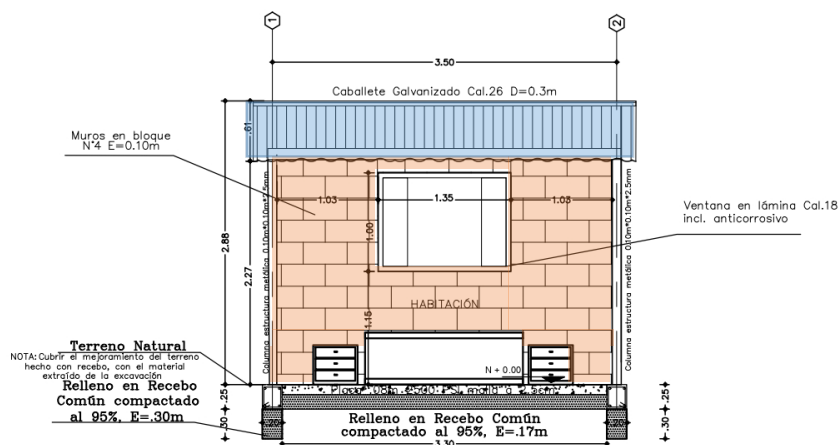

Entregables:



NOTA: Cumpliendo con los topes máximos del valor de la vivienda estipulado en el Decreto 1341 de 2020, reglamentado en la resolución 0536 de 2020.

Cocinas

206

En mampostería confinada según diseño tipo.

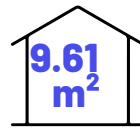

Área de construcción

**14.95 smmlv x unidad**

Valor unitario  
**\$ 13.582.463,70**

Cocina de vivienda rural 

- 

Estructura metálica como soporte y Cubierta en teja lamina
- 

Mesón doble en concreto enchapado (lavaplatos en acero inoxidable)
- 

Piso en placa base concreto 0.08 2500 psi
- 

Muro en bloque No. 4
- 

Puerta en lámina y ventana en lámina con vidrio transparente 4mm



La Red Eléctrica cuenta con un diseño simplificado acordes a las especificaciones de la sección 10.1 de la normativa RETIE y la instalación de la red de aguas servidas, las cuales van a una caja de inspección contemplada dentro del presupuesto del proyecto, para posteriormente ser conectadas y evacuadas por la red y pozo séptico existente.



# Mejoramiento de vivienda rural



## Planta

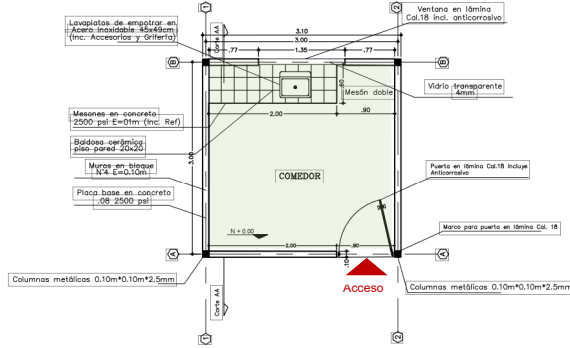

## Corte

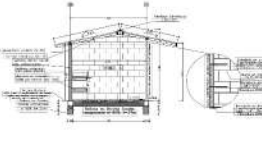
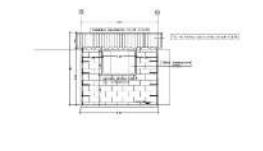
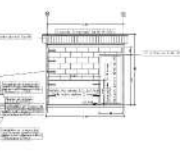
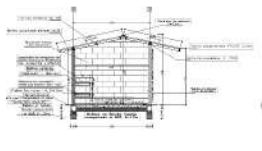
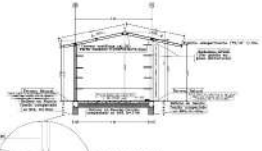
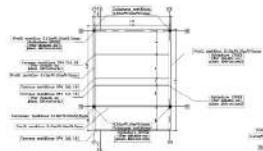
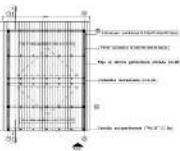
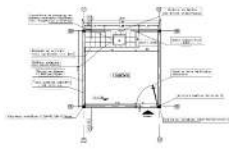
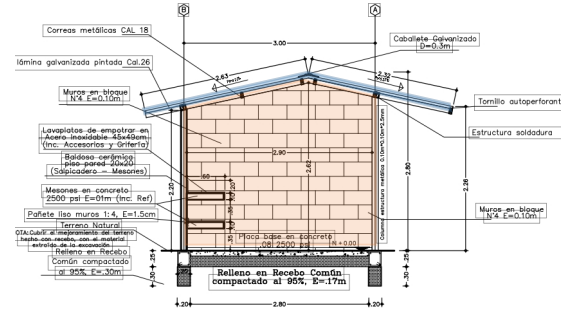

ESPECIFICACIONES DE MATERIALES	
1	ACERO INOXIDABLE 430/430m
2	ACERO INOXIDABLE 304/304m
3	ACERO INOXIDABLE 316/316m
4	ACERO INOXIDABLE 321/321m
5	ACERO INOXIDABLE 309/309m
6	ACERO INOXIDABLE 310/310m
7	ACERO INOXIDABLE 312/312m
8	ACERO INOXIDABLE 314/314m
9	ACERO INOXIDABLE 315/315m
10	ACERO INOXIDABLE 317/317m
11	ACERO INOXIDABLE 318/318m
12	ACERO INOXIDABLE 319/319m
13	ACERO INOXIDABLE 320/320m
14	ACERO INOXIDABLE 322/322m
15	ACERO INOXIDABLE 323/323m
16	ACERO INOXIDABLE 324/324m
17	ACERO INOXIDABLE 325/325m
18	ACERO INOXIDABLE 326/326m
19	ACERO INOXIDABLE 327/327m
20	ACERO INOXIDABLE 328/328m
21	ACERO INOXIDABLE 329/329m
22	ACERO INOXIDABLE 330/330m
23	ACERO INOXIDABLE 331/331m
24	ACERO INOXIDABLE 332/332m
25	ACERO INOXIDABLE 333/333m
26	ACERO INOXIDABLE 334/334m
27	ACERO INOXIDABLE 335/335m
28	ACERO INOXIDABLE 336/336m
29	ACERO INOXIDABLE 337/337m
30	ACERO INOXIDABLE 338/338m
31	ACERO INOXIDABLE 339/339m
32	ACERO INOXIDABLE 340/340m

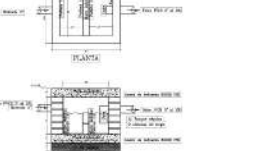

## Diseño eléctrico

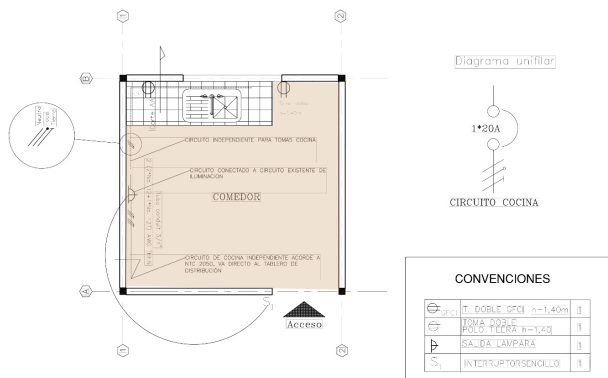

## Diseño estructura

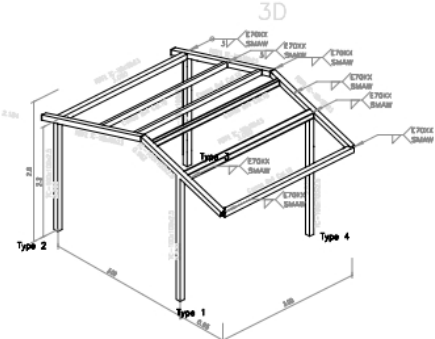

# Alternativas de solución

## Entregables:



## Pisos

# 35

Según diseño particular

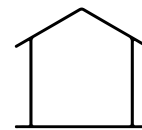

El área construida del PISO varía respecto a cada beneficiario

**8.93 smmlv x unidad**

Valor unitario

**\$ 8.113.137,18**

NOTA: Cumpliendo con los topes máximos del valor de la vivienda estipulado en el Decreto 1341 de 2020, reglamentado en la resolución 0536 de 2020.

**pisos**   
de vivienda rural



Placa de 8 cm en concreto de 2.500 psi, reforzada con malla electrosoldada de 4mm, soportada con una capa de relleno en recebo común compactado con espesor de 17 cm



# Mejoramiento de vivienda rural



## Isométrico

## Corte

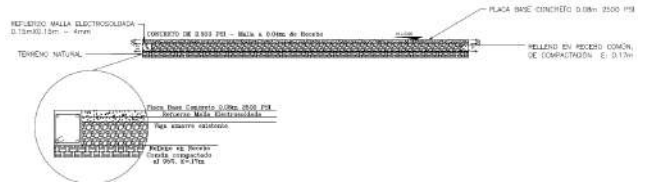
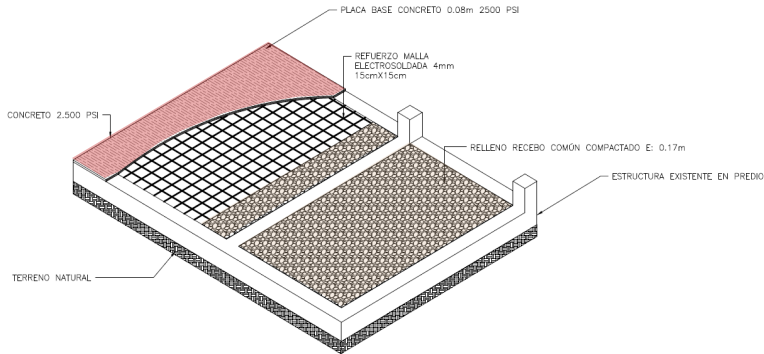

## Proyecto 07



Construcción del centro de formación minero



Código BPIN  
2021004250686



Nombre del proyecto  
Construcción del centro del formación e innovación minero energético de Cundinamarca



Fase del Proyecto  
Factibilidad - Fase 3



Sector de inversión  
Gobierno Territorial



Valor del proyecto  
\$ 6.928.967.103



Fuente de financiación  
Incentivo a la producción



Ejecutor  
Departamento de Cundinamarca  
Secretaría de minas, energía y gas



Región  
Centro oriente

## Localización del proyecto

Municipios a beneficiar:  
10 municipios.

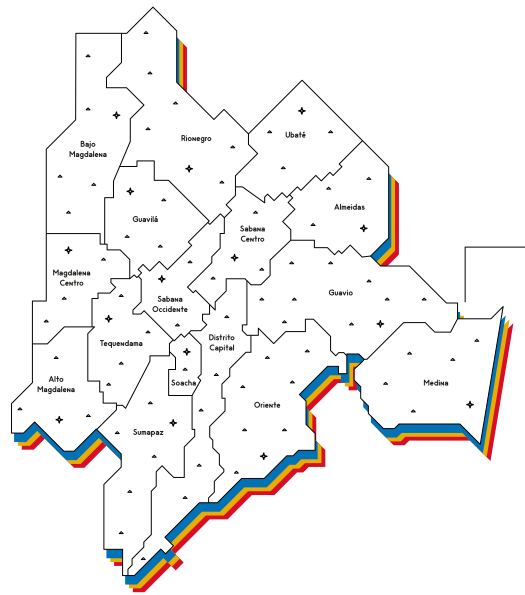

Simijaca, Susa, Fúquene, Guachetá, Lenguaque, Cucunubá, Sutatausa, Tausa, Carmen de Carupa y Ubaté.

## Alternativas de solución

Construir el Centro de formación e innovación minero energético de Cundinamarca, en el cual se busca formar a los trabajadores que realizan actividad minera de manera informal y a los jóvenes interesados en la formación minera que inician su proceso de educación superior

### Entregables:



**1**  
Auditorio



**1**  
taller.



**1**  
mina simulada



**2**  
laboratorios



**1**  
torre de entrenamiento



**1**  
Bodega



**1**  
comedor y/o cafetería

**CUNDINAMARCA**  
**iREGIÓN**  
**Que Progresa!**  
**EN PLANEACIÓN**